

 URBAN VITAMIN

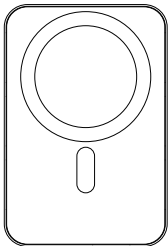

**MALIBU 5.000MAH MAGNETIC FAST
CHARGE POWERBANK**

USER MANUAL

CONTENT

English	_____	p. 3
Nederlands	_____	p. 9
Deutsch	_____	p. 15
Français	_____	p. 21
Español	_____	p. 27
Svenska	_____	p. 33
Italiano	_____	p. 39
Polski	_____	p. 45

ENGLISH

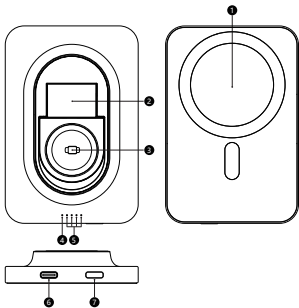

1. Magnetic wireless charging area
2. Watch charging module bracket
3. Watch charging module (Designed for Apple iWatch®. Does not work for all smart watches.)
4. Wireless charging indicator light
5. Battery indicator light
6. Type-C in
7. Power button

SPECIFICATIONS

Battery capacity	5000mAh/3.85V/19.25Wh
Type-C Input	5V/3A, 9V/2.2A, 12V/1.67A
Type-C Output	5V/3A, 9V/2.2A, 12V/1.67A
Wireless Output	5W, 7.5W, 10W, 15W
Watch module input	5V/1.0A
Watch module output	3W

TO CHARGE THE POWERBANK

By cable:

- Plug in the supplied Type-C cable to your wall charger. The USB connector goes to your charger, the Type-C goes to your powerbank.
- When fully charged disconnect the powerbank and it's ready to use.

Important: Only use included accessories or certified and tested accessories to charge the powerbank. Using third party accessories can influence the item safety.

TO CHARGE YOUR MOBILE DEVICE USING THE POWERBANK

By cable:

- Plug your cable into the USB port on the power bank, the other end goes into your device.
- The power bank will take approximately two hours to charge your mobile device to 95%.
- After you have charged your device, recharge the power bank before using again.

Wireless:

- Make sure your phone is compatible for wireless charging.
- Switch on the powerbank using the on button
- Put your wireless charging enabled device on the wireless charging surface of the powerbank.
- If your device supports MagSafe, the magnets in your iPhone and inside the item will connect which each other when you put the item on the device. This item is also compatible with other items, the magnetic function just won't work.

For a better charging experience, please use a power adapter above 20W.
For a more accurate display of the power level, it is recommended to perform two charge/discharge cycles.

CHARGE YOUR WATCH WIRELESSLY

Click the power button and attach the watch to the watch module to charge the watch.

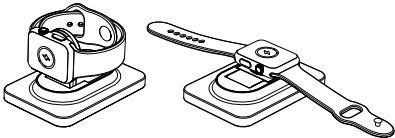

The detachable watch module can be connected to the power supply for independent use.

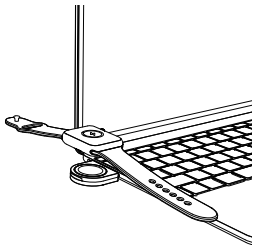
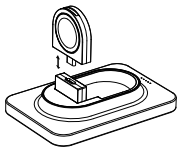

MOBILE PHONE STAND FUNCTION

Open the watch module bracket to use the bracket function.

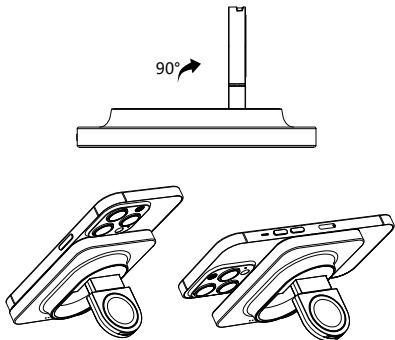

WARNING!

- Do not vigorously shake, hit or throw the product.
 - If the power bank is not used for long time, please charge/discharge it once every three months to ensure the service life of the product.
 - Some phone cases may block the wireless charging.
 - Do not place other materials, like metal objects, magnets, and magnetic stripe cards, between the mobile device and the wireless charger pad.
 - Check your mobile device's battery percentage using the charging icon displayed on the screen of your phone.
 - When the mobile device is not placed on the charging surface accurately, your mobile device may not charge properly.
 - If you use the wireless charger in areas with weak network coverage, you may lose your network reception.
 - Please do not expose this device to moisture or heat sources.
 - This is not a toy, not suitable for children under the age of 7.
 - Only use included or certified accessories (cables, chargers) to use the item. Unsafe cables or chargers can influence the safety of the item.
 - Wireless charging is more convenient, but limited by the current wireless charging technology, the charging speed will be slower than wired charging.
 - High temperatures will decrease charging speed and limit power, which is a physical phenomena for all chargers.
 - It is recommended to use it below 25°C for better performance.
 - Both the phone case and the distance between phone and charger will affect charging speed,which is decreased bydistance augment.
 - Store this product in a cool dry place.
 - Do not store this product in a high temperature or humid environment.
- The operating temperature should be between 0°C and 40°C (32°F and 104°F).

NEDERLANDS

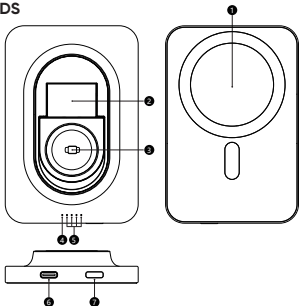

1. Magnetisch draadloos oplaadgebied
2. Beugel voor het oplaadmodule van het horloge
3. Oplaadmodule voor het horloge (Ontworpen voor Apple iWatch®. Werkt niet met alle smartwatches.)
4. Draadloze oplaadindicator
5. Batterij-indicator
6. Type-C ingang
7. Aan/uit-knop

SPECIFICATIONS

Grootte batterij	5000mAh/3.85V/19.25Wh
Type-C ingang	5V/3A, 9V/2.2A, 12V/1.67A
Type-C uitgang	5V/3A, 9V/2.2A, 12V/1.67A
Draadloze uitgang	5W, 7.5W, 10W, 15W
Horloge module ingang	5V/1.0A
Horloge module uotgang	3W

DE POWERBANK OPLADEN

Met een kabel:

- Steek de meegeleverde Type-C kabel in het stopcontact. De USB-connector gaat naar uw lader en de Type-C gaat naar uw powerbank.
- Koppel de powerbank los als deze volledig is opgeladen. Hij is nu klaar voor gebruik.

Belangrijk: gebruik alleen de meegeleverde accessoires of gecertificeerde en geteste accessoires om de powerbank op te laden. Het gebruik van accessoires van derden kan de veiligheid van het item beïnvloeden.

UW MOBIELE APPARAAT OPLADEN MET DE POWERBANK

Met een kabel:

- Steek de kabel in de USB-poort van de powerbank en steek het andere uiteinde van de kabel in uw apparaat.
- Het duurt ongeveer twee uur om uw mobiele apparaat op te laden tot 95%.
- Nadat u uw apparaat hebt opgeladen, moet de powerbank opnieuw opgeladen worden voordat deze opnieuw gebruikt wordt.

Draadloos:

- Controleer of uw telefoon geschikt is voor draadloos opladen.
- Schakel de powerbank in met de aan-knop
- Leg uw apparaat dat geschikt is voor draadloos opladen op het oppervlak voor draadloos opladen van de powerbank.
- Wanneer uw apparaat MagSafe ondersteunt zullen de magneten in uw iPhone en de draadloze oplader aan elkaar koppelen wanneer u de telefoon op de draadloze lader legt. De draadloze oplader werkt ook met andere draadloos oplaadbare items, echter werkt de magnetische functie alleen met MagSafe.

Voor een betere oplaadervaring, gebruik alstublieft een voedingsadapter van meer dan 20W. Voor een nauwkeurigere weergave van de batterijstatus wordt aanbevolen om twee laad-/ontlaadcyclus uit te voeren.

LAAD JE HORLOGE DRAADLOOS OP

Druk op de aan-uitknop en bevestig het horloge aan het horlogemodule om het horloge op te laden.

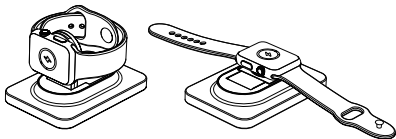

Het loskoppelbare horloge module kan worden aangesloten op de voeding voor zelfstandig gebruik.

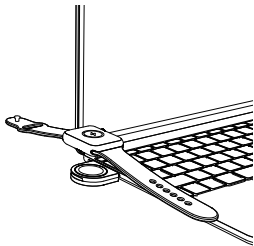
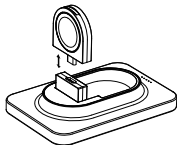

MOBIELE TELEFOONSTANDAARDFUNCTIE

Open de horlogemodulebeugel om de beugelfunctie te gebruiken.

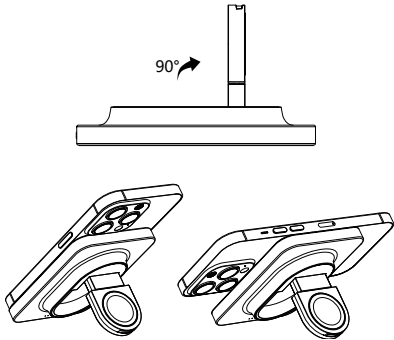

WAARSCHUWING!

- Schud, sla of gooi het product niet.
- Als de powerbank langere tijd niet gebruikt wordt, moet deze een keer in de drie maanden worden ontladen/opgeladen.
- Sommige telefoonhoesjes kunnen draadloos opladen blokkeren.
- Plaats geen andere materialen, zoals metalen objecten, magneten en passen met magnetische strip, tussen het mobiele apparaat en het laadstation.
- Controleer het batterijniveau van uw telefoon via het oplaadicoon op het beeldscherm van uw telefoon.
- Als het mobiele apparaat niet correct op het oppervlak voor draadloos opladen is gelegd, kan uw telefoon niet goed worden opgeladen.
- Als u de draadloze lader gebruikt in omgevingen met weinig netwerkdekking, dan kunt u uw netwerkontvangst verliezen.
- Houd dit apparaat uit de buurt van vocht en warmtebronnen.
- Dit is geen speelgoed, niet geschikt voor kinderen jonger dan 7 jaar.
- Gebruik alleen meegeleverde of gecertificeerde accessoires (kabels, oplader). Onveilige kabels of opladers kunnen de veiligheid van het item beïnvloeden.
- Draadloos opladen is handiger, maar beperkt door de huidige draadloze oplaadtechnologie, zal de laadsnelheid trager zijn dan bedraad opladen.
- Hoge temperaturen zullen de laadsnelheid verminderen en het vermogen beperken, wat een fysisch fenomeen is voor alle opladers.
- Het wordt aanbevolen om het onder de 25°C te gebruiken voor betere prestaties.
- Zowel de telefoonhoes als de afstand tussen telefoon en oplader zullen de laadsnelheid beïnvloeden, wat afneemt naarmate de afstand groter wordt.

DEUTSCH

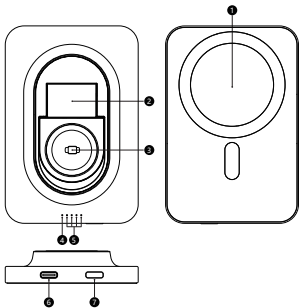

1. Magnetischer kabelloses Ladebereich
2. Halterung für das Lademodul der Uhr
3. Lademodul für die Uhr (Entwickelt für Apple iWatch®. Funktioniert nicht mit allen Smartwatches.)
4. Drahtlose Ladeanzeige
5. Batterieanzeige
6. Type-C Eingang
7. Ein- / Ausschaltknopf

TECHNISCHE DATEN DER POWERBANK

Batteriegröße:	5000mAh/3.85V/19.25Wh
Type-C Eingang:	5V/3A, 9V/2.2A, 12V/1.67A
Type-C Ausgang:	5V/3A, 9V/2.2A, 12V/1.67A
Kabelloser Ausgang:	5W, 7.5W, 10W, 15W
Uhrmodul Eingang:	5V/1.0A
Uhrmodul Ausgang:	3W

AUFLADEN DER POWERBANK

Mit einem Kabel:

- Stecken Sie das mitgelieferte Typ-C Kabel in Ihr Wand-Ladegerät. Das USB-Anschlusskabel führt zu Ihrem Ladegerät; das Type-C Kabel wird an Ihre Powerbank angeschlossen.
- Trennen Sie die vollständig geladene Powerbank - sie ist jetzt einsatzbereit.

Wichtig: Verwenden Sie nur das inbegriffene Zubehör oder zertifiziertes und geprüftes Zubehör zum Aufladen der Powerbank. Der Einsatz von fremdem Zubehör kann die Sicherheit des Geräts beeinträchtigen.

AUFLADEN IHRES MOBILGERÄTS MITHILFE DER POWERBANK

Mit einem Kabel:

- Stecken Sie das Ende Ihres Kabels in den USB-Port an der Powerbank und das andere Ende des Kabels in Ihr Gerät ein.
- Die Powerbank benötigt etwa zwei Stunden, um Ihr Mobilgerät auf 95 % aufzuladen.
- Nach dem Aufladen Ihres Geräts laden Sie die Powerbank erneut auf, bevor Sie sie nochmals verwenden.

Kabellos

- Stellen Sie sicher, dass Ihr Telefon für kabelloses Laden vorgesehen ist.
- Schalten Sie die Powerbank ein. • Legen Sie das für kabelloses Laden aktivierte Gerät auf die kabellose Ladefläche der Powerbank.
- Wenn Ihr Gerät mit MagSafe kompatibel ist, lässt es sich durch Magnete in Ihrem iPhone und indem Artikel verbinden und aufladen, wenn Sie den Artikel auf Ihr Gerät legen. Dieser Artikel ist auch mit anderen Geräten kompatibel- die Magnet funktion ist dann aber nicht verfügbar.

Für ein besseres Ladeerlebnis verwenden Sie bitte ein Netzteil mit mehr als 20W.
Für eine genauere Anzeige des Batteriestatus wird empfohlen, zwei Lade- /Entladezyklen durchzuführen.

LADEN SIE IHRE UHR KABELLOS AUF

Drücken Sie die Ein- / Ausschalttaste und befestigen Sie die Uhr am Uhrenmodul, um die Uhr aufzuladen.

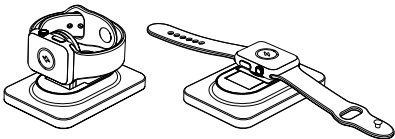

Das abnehmbare Uhrenmodul kann an die Stromversorgung angeschlossen werden, um unabhängig verwendet zu werden.

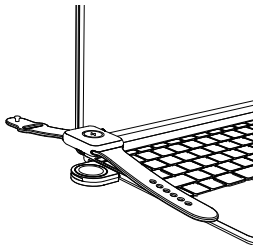
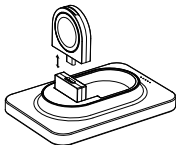

FUNKTION DES HANDY-STÄNDERS

Öffnen Sie die Uhrenmodulhalterung, um die Halterungsfunktion zu verwenden.

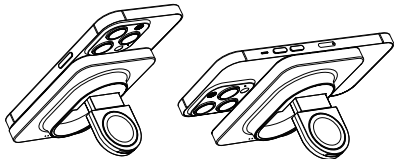
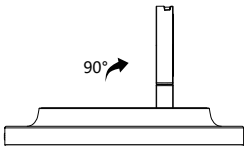

ACHTUNG!

- Das Produkt nicht heftig schütteln, stoßen oder werfen.
- Wenn die Powerbank längere Zeit nicht genutzt wird, sollte sie alle drei Monate aufgeladen/entladen werden, um die Betriebsdauer des Produkts zu gewährleisten.
- Bestimmte Telefonetuis können kabelloses Laden verhindern.
- Legen Sie keine Fremdkörper wie Metallobjekte, Magnete oder Magnetstreifenkarten zwischen das Mobilgerät und das kabellose Ladepad.
- Überprüfen Sie anhand des Ladesymbols auf dem Bildschirm Ihres Telefons den Ladezustand Ihres Telefonakkus.
- Wenn das Mobilgerät nicht korrekt auf der Ladefläche platziert wird, wird es möglicherweise nicht korrekt aufgeladen.
- Wenn Sie das kabellose Ladegerät in Bereichen mit schwachem Netz verwenden, verlieren Sie unter Umständen den Netzempfang.
- Bitte schützen Sie das Gerät vor Feuchtigkeit und Wärmequellen.
- Das Gerät ist kein Spielzeug und nicht für Kinder unter 7 Jahren geeignet.
- Verwenden Sie nur die mitgelieferten oder zertifizierte Zubehörteile (Kabel, Ladegeräte) mit dem Gerät. Unsichere Kabel oder Ladegeräte können die Sicherheit des Geräts beeinträchtigen.
- Kabelloses Laden ist bequemer, aber durch die aktuelle drahtlose Ladetechnologie begrenzt, wird die Ladezeit langsamer sein als beim kabelgebundenen Laden.
- Hohe Temperaturen verringern die Ladezeit und begrenzen die Leistung, was ein physikalisches Phänomen für alle Ladegeräte ist.
- Es wird empfohlen, es unter 25°C für bessere Leistung zu verwenden.
- Sowohl die Handyhülle als auch der Abstand zwischen Telefon und Ladegerät beeinflussen die Ladezeit, die durch zunehmende Entfernung abnimmt.
- Bewahren Sie dieses Produkt an einem kühlen, trockenen Ort auf.
- Bewahren Sie dieses Produkt nicht an einem Ort mit hoher Temperatur oder Feuchtigkeit auf. Die Betriebstemperatur sollte zwischen 0°C und 40°C (32°F und 104°F) liegen.

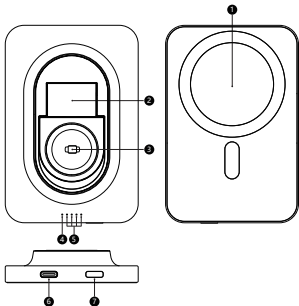

1. Zone de chargement sans fil magnétique
2. Support du module de chargement de la montre
3. Module de chargement de la montre (Conçu pour Apple iWatch®. Ne fonctionne pas avec toutes les montres intelligentes.)
4. Voyant de chargement sans fil
5. Voyant de batterie
6. Entrée Type-C
7. Bouton d'alimentation

CARACTÉRISTIQUES DE LA BATTERIE EXTERNE

Capacité de la batterie externe	5000mAh/3.85V/19.25Wh
Entrée Type-C	5V/3A, 9V/2.2A, 12V/1.67A
Sortie Type-C	5V/3A, 9V/2.2A, 12V/1.67A
Sortie sans fil	5W, 7.5W, 10W, 15W
Entrée module de montre	5V/1.0A
Sortie module de montre	3W

CHARGER LA BATTERIE EXTERNE

Avec le câble:

- Branchez le câble Type-C à votre chargeur mural. Le connecteur USB va sur votre chargeur, le Type-C va sur la batterie externe.
- Débranchez alors la batterie externe prête à être utilisée.

Important : Utilisez uniquement les accessoires fournis ou les accessoires certifiés et testés pour charger la batterie externe. L'utilisation d'accessoires tiers peut influencer la sécurité du produit.

CHARGER VOTRE APPAREIL MOBILE AU MOYEN DE LA BATTERIE EXTERNE

Avec le câble:

- Branchez le câble dans le port USB de la batterie, l'autre connecteur allant sur votre appareil.
- La batterie mettra approximativement deux heures pour charger votre appareil mobile à 95 %.
- Après avoir chargé votre appareil, rechargez la batterie externe avant réutilisation.

Sans fil

- Assurez-vous que votre téléphone est compatible pour le chargement sans fil.
- Allumez la batterie externe à l'aide d'un bouton On/Off.
- Posez votre appareil avec la fonction de chargement sans fil sur la surface de charge sans fil de la batterie externe.
- Si votre appareil est compatible avec MagSafe, les aimants de votre iPhone et ceux de l'article se connecteront entre eux lorsque vous mettrez l'article sur l'appareil. Cet article est également compatible avec d'autres produits, la fonction magnétique ne fonctionne tout simplement pas.

Pour une meilleure expérience de charge, veuillez utiliser un adaptateur secteur de plus de 20W. Pour une indication de batterie plus précise, il est recommandé d'effectuer deux cycles de charge/décharge.

CHARGEZ VOTRE MONTRE SANS FIL

Appuyez sur le bouton d'alimentation et attachez la montre au module de la montre pour la charger.

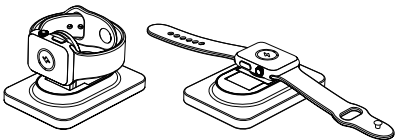

Le module de montre détachable peut être connecté à l'alimentation pour une utilisation indépendante.

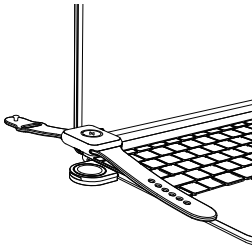
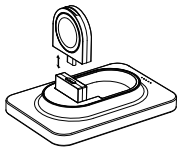

FONCTION DE SUPPORT DE TÉLÉPHONE PORTABLE

Ouvrez le support du module de montre pour utiliser la fonction de support.

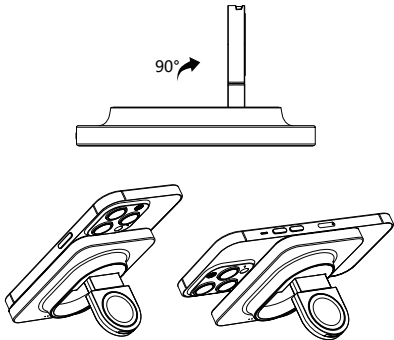

AVERTISSEMENT !

- Évitez de secouer le produit violemment, de le heurter et de le jeter.
- Si la batterie externe n'est pas utilisée pendant une longue période, veuillez la charger/décharger une fois tous les trois mois afin de préserver la fonctionnalité du produit.
- Certains étuis de téléphone peuvent bloquer la fonction de chargement sans fil.
- Ne placez pas d'autres matériaux, comme des objets métalliques, des aimants et des cartes à bande magnétique, entre l'appareil mobile et la station de charge sans fil.
- Contrôlez la charge de batterie de votre appareil mobile grâce à l'icône de charge qui s'affiche sur l'écran de votre téléphone.
- Si l'appareil mobile n'est pas placé exactement sur la surface de charge, il peut ne pas charger correctement.
- Si vous utilisez le chargeur sans fil dans des zones présentant une faible couverture réseau, il est possible que vous perdiez la connexion au réseau.
- N'exposez pas ce dispositif à l'humidité ou à des sources de chaleur.
- Ce produit n'est pas un jouet, il ne convient pas aux enfants de moins de 7 ans.
- Utilisez uniquement les accessoires fournis ou certifiés (câbles, chargeurs) avec ce produit. Les câbles et les chargeurs présentant un danger peuvent influencer la sécurité du produit.
- La recharge sans fil est plus pratique, mais limitée par la technologie actuelle de recharge sans fil, la vitesse de charge sera plus lente que la charge filaire.
- Les températures élevées réduiront la vitesse de charge et limiteront la puissance, ce qui est un phénomène physique pour tous les chargeurs.
- Il est recommandé de l'utiliser en dessous de 25°C pour de meilleures performances.
- À la fois l'étui de téléphone et la distance entre le téléphone et le chargeur influenceront la vitesse de charge, qui diminue avec l'augmentation de la distance.
- Conservez ce produit dans un endroit frais et sec.
- Ne conservez pas ce produit dans un environnement à haute température ou humide. La température de fonctionnement doit être comprise entre 0°C et 40°C (32°F et 104°F).

ESPAÑOL

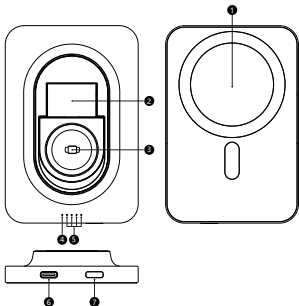

1. Área de carga inalámbrica magnética
2. Soporte del módulo de carga del reloj
3. Módulo de carga del reloj (Diseñado para Apple iWatch®. No funciona con todos los relojes inteligentes.)
4. Indicador de carga inalámbrica
5. Indicador de batería
6. Entrada Tipo C
7. Botón de encendido

ESPECIFICACIONES DE LA BATERÍA EXTERNA

Capacidad de la batería	5000mAh/3.85V/19.25Wh
Entrada Type-C	5V/3A, 9V/2.2A, 12V/1.67A
Salida Type-C	5V/3A, 9V/2.2A, 12V/1.67A
Salida inalámbricas	5W, 7.5W, 10W, 15W
Entrada de módulo de reloj	5V/1.0A
Salida de módulo de reloj	3W

PARA CARGAR LA BATERÍA EXTERNA

Por cable:

- Conecte el cable Tipo-C incluido a su cargador de pared. El conector USB es para conectarlo al cargador, mientras que el conector Tipo-C es para conectarlo a su batería externa.
- Una vez completa la carga, desconecte la batería externa; ya está lista para su uso.

Importante: Para cargar la batería externa, utilice solo los accesorios incluidos o los accesorios probados y certificados. El uso de accesorios de terceros puede influir en la seguridad del artículo.

PARA CARGAR SU DISPOSITIVO MÓVIL CON LA BATERÍA EXTERNA

Por cable:

- Conecte el cable al puerto USB de la batería externa y el otro extremo a su dispositivo.
- La batería externa tarda aproximadamente dos horas en cargar su dispositivo móvil al 95 %.
- Después de haber cargado su dispositivo, recargue la batería externa antes de volver a utilizarla.

De forma inalámbrica

- Asegúrese de que su teléfono sea compatible con el cargador inalámbrico.
- Encienda la batería externa mediante el botón de encendido
- Coloque su dispositivo compatible con la carga inalámbrica sobre la superficie de carga inalámbrica de la batería externa.
- Estamos agregando algunos elementos MagSafe, de los cuales la función magnética solo funciona con iPhone 12 en adelante, pero los elementos en sí funcionan con todos los dispositivos compatibles.

Para una mejor experiencia de carga, por favor, utilice un adaptador de corriente de más de 20W. Para una indicación de batería más precisa, se recomienda realizar dos ciclos de carga/descarga.

CARGA TU RELOJ DE FORMA INALÁMBRICA

Presiona el botón de encendido y conecta el reloj al módulo del reloj para cargarlo.

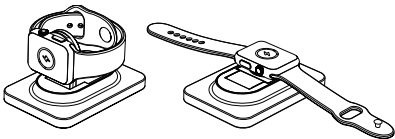

El módulo de reloj desmontable se puede conectar a la fuente de alimentación para su uso independiente.

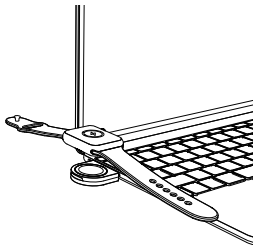
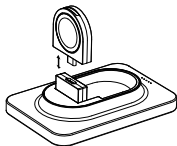

FUNCIÓN DE SOPORTE PARA TELÉFONO MÓVIL

Abre el soporte del módulo de reloj para usar la función de soporte.

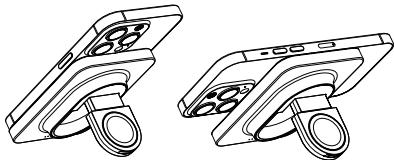
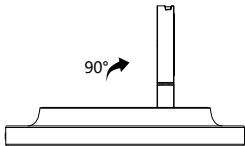

¡ADVERTENCIA!

- No agite fuertemente, golpee ni arroje el producto.
 - Si no se utiliza la batería externa durante un periodo largo de tiempo, cárgue la/ descárguela una vez cada tres meses para asegurar la vida útil del producto.
 - Algunas carcasas de teléfono pueden bloquear la carga inalámbrica
 - No coloque otros materiales, tales como objetos metálicos, imanes y tarjetas de banda magnética, entre el dispositivo móvil y la placa de carga inalámbrica.
 - Compruebe el porcentaje de la batería de su dispositivo móvil utilizando el icono de carga que aparece en la pantalla de su teléfono.
 - Si el dispositivo móvil no está bien colocado en la superficie de carga, puede que su dispositivo móvil no se cargue correctamente.
 - Si utiliza el cargador inalámbrico en áreas con una cobertura de red débil, puede perder su recepción de red.
 - No exponga este dispositivo a la humedad ni a fuentes de calor
 - Este dispositivo no es un juguete. No apto para niños menores de 7 años
 - Utilice solo los accesorios incluidos o certificados (cables, cargadores) para este artículo. Los cables y cargadores no seguros pueden influir en la seguridad del artículo.
 - La carga inalámbrica es más conveniente, pero está limitada por la tecnología actual de carga inalámbrica, la velocidad de carga será más lenta que la carga con cable.
 - Las altas temperaturas disminuirán la velocidad de carga y limitarán la potencia, lo cual es un fenómeno físico para todos los cargadores.
 - Se recomienda usarlo por debajo de los 25°C para un mejor rendimiento.
 - Tanto la funda del teléfono como la distancia entre el teléfono y el cargador afectarán la velocidad de carga, la cual disminuye con el aumento de la distancia.
 - Guarde este producto en un lugar fresco y seco.
 - No guarde este producto en un ambiente de alta temperatura o humedad.
- La temperatura de operación debe estar entre 0°C y 40°C (32°F y 104°F).

SVENSKA

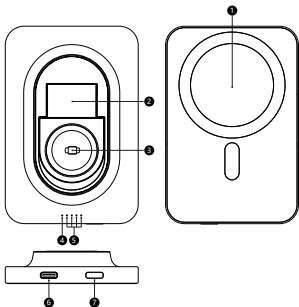

1. Magnetisk trådlös laddningsområde
2. Hållare för laddningsmodul för klocka
3. Laddningsmodul för klocka (Designad för Apple iWatch®. Fungerar inte med alla smartklockor.)
4. Trådlös laddningsindikator
5. Batteriindikator
6. Typ-C in
7. Strömbrytare

SPECIFIKATIONER FÖR STRÖMBANKEN

Batteristorlek	5000mAh/3.85V/19.25Wh
Type-C ineffekt	5V/3A, 9V/2.2A, 12V/1.67A
Type-C-uteffekt	5V/3A, 9V/2.2A, 12V/1.67A
Trådlös uteffekt	5W, 7.5W, 10W, 15W
Klockmodul ingång	5V/1.0A
Klockmodul utgång	3W

LADDNING AV STRÖMBANKEN

Med kabel:

- Sätt in den medföljande micro USB-kabeln eller en Type-C kabeln i väggaddaren. USB-kontakten passar i din laddare och Type-C kontakten i strömbanken.
- Koppla bort strömbanken när det är fulladdad och börja använda den.

Observera: Använd endast medföljande tillbehör eller tillbehör som har certifierats och provats för att ladda strömbanken. Om du använder tillbehör från andra tillverkare kan du äventyra enhetens säkerhet.

LADDA MOBILENHETEN MED STRÖMBANKEN

Med kabel:

- Plugga in kabeln i strömbankens USB-port och den andra änden i enheten.
- Det tar ca 2 timmar för strömbanken att ladda mobilenheten till 95 %.
- När enheten är laddad ska du ladda strömbanken igen innan den används på nytt.

Trådlös version

- Kontrollera att du kan använda trådlös laddning på telefonen.
- Sätt på strömbanken med strömbrytaren.
- Placera den trådlösa laddningsbara enheten på strömbankens trådlösa laddningsyta.
- Om din enhet stödjer MagSafe, kommer magneterna i din iPhone och inuti produkten att ansluta till varandra när produkten läggs på enheten. Produkten är kompatibel även med andra produkter, det är endast den magnetiska funktionen som inte kommer att fungera.

För en bättre laddningsupplevelse, använd gärna en strömadapter över 20W.
För en mer exakt visning av batteriindikationen rekommenderas att utföra två ladda/
avlasta cykler.

LADDA DIN KLOCKA TRÅDLÖST

Tryck på strömknappen och fäst klockan på klockmodulen för att ladda klockan.

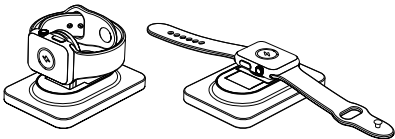

Den avtagbara klockmodulen kan anslutas till strömförsörjningen för självständig användning.

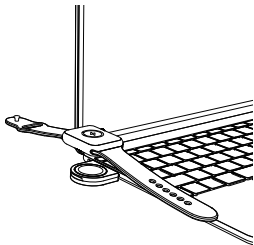
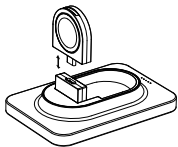

MOBILTELEFONSTÄLLFUNKTION

Öppna klockmodulhållaren för att använda hållarfunktionen.

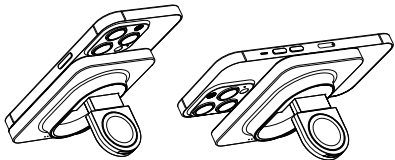
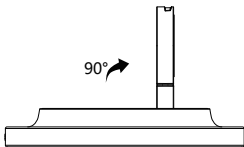

VARNING!

- Skaka inte produkten hårt, utsätt den inte för slag och kasta den inte.
- Om du inte ska använda strömbanken under en längre tid ska den laddas/ laddas ur en gång i kvartalet, så att livslängden inte förkortas.
- Den trådlösa laddningen kan blockeras av vissa telefonskal.
- Placera inte andra typer av material, som metallföremål, magneter och kort med magnetremsa mellan den mobila enheten och den trådlösa laddningsdynan.
- Kontrollera den mobila enhetens procentuella laddningsnivå med hjälp av laddningssymbolen på telefonskärmen.
- Om den mobila enheten inte är rätt placerad på laddningsytan, kan det hända att den mobila enheten inte laddas korrekt.
- Om du använder den trådlösa laddningen i områden med dålig täckning, finns det risk att nätverksanslutningen bryts.
- Utsätt inte den här enheten för fukt eller värmekällor.
- Detta är ingen leksak, ej lämplig för barn under sju år.
- Använd endast de medföljande tillbehören eller certifierade tillbehör (kablar, laddare) för den här enheten. Om man använder osäkra kablar eller laddare äventyrar man enhetens säkerhet.
- Trådlös laddning är bekvämare, men begränsas av den nuvarande trådlösa laddningstekniken, laddningshastigheten kommer vara långsammare än trådbunden laddning.
- Höga temperaturer kommer att minska laddningshastigheten och begränsa kraften, vilket är ett fysiskt fenomen för alla laddare.
- Det rekommenderas att använda den under 25°C för bättre prestanda.
- Både telefonfodralet och avståndet mellan telefonen och laddaren kommer att påverka laddningshastigheten, vilket minskar med ökad avstånd.
- Förvara denna produkt på en sval och torr plats.
- Förvara inte denna produkt på en plats med hög temperatur eller fuktighet.

ITALIANO

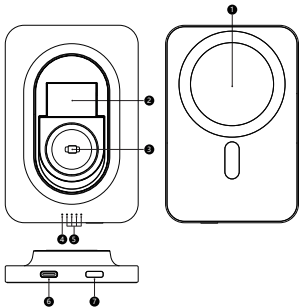

1. Area di ricarica wireless magnetica
2. Staffa del modulo di ricarica dell'orologio
3. Modulo di ricarica dell'orologio (Progettato per Apple iWatch®. Non funziona con tutti gli smartwatch.)
4. Indicatore di ricarica wireless
5. Indicatore di batteria
6. Ingresso Type-C
7. Pulsante di accensione

DETTAGLI POWERBANK

Dimensioni della batteria	5000mAh/3.85V/19.25Wh
Ingresso Type-C	5V/3A, 9V/2.2A, 12V/1.67A
Uscita Type-C	5V/3A, 9V/2.2A, 12V/1.67A
Uscita wireless	5W, 7.5W, 10W, 15W
Modulo orologio ingresso	5V/1.0A
Modulo orologio uscita	3W

PER CARICARE IL POWERBANK

Via cavo:

- Inserire il cavo Type-C in dotazione nel caricatore da parete. Il connettore USB va al USB va al caricatore, il Type-C va al powerbank.
- Quando è completamente carico scollegare il powerbank ed è subito pronto per l'uso.

Importante: Utilizzare solo gli accessori inclusi o accessori certificati e testati per ricaricare il powerbank. Accessori di terze parti possono compromettere la sicurezza del dispositivo.

CARICAMENTO DI UN DISPOSITIVO MOBILE CON IL POWERBANK

Via cavo:

- Inserire il cavo nella porta USB sul powerbank, l'altra estremità va nel dispositivo.
- Il powerbank richiede circa due ore per caricare il dispositivo mobile al 95%.
- Dopo aver caricato il dispositivo, ricaricare il powerbank prima di utilizzarlo nuovamente.

Wireless

- Assicurarsi che il telefono sia compatibile per la ricarica wireless.
- Accendere il powerbank utilizzando il pulsante di accensione
- Collocare il dispositivo abilitato alla ricarica wireless sull'area di ricarica wireless del powerbank.
- Se il tuo dispositivo supporta la funzione MagSafe, i magneti all'interno del tuo iPhone e quelli all'interno del dispositivo si appaieranno quando li sovrapporrai. Questo articolo è compatibile anche con altri dispositivi, ma la funzionalità dei magneti non potrà essere utilizzata.

Per un'esperienza di ricarica migliore, si prega di utilizzare un adattatore di alimentazione superiore a 20W. Per una visualizzazione più accurata dell'indicazione della batteria, si consiglia di effettuare due cicli di carica/scarica.

CARICA IL TUO OROLOGIO SENZA FILI

Premi il pulsante di accensione e attacca l'orologio al modulo dell'orologio per caricare l'orologio.

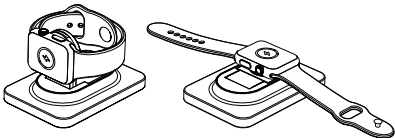

Il modulo orologio staccabile può essere collegato all'alimentatore per un utilizzo indipendente.

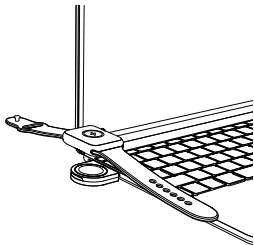
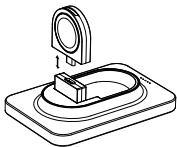

FUNZIONE SUPPORTO PER TELEFONO CELLULARE

Apri il supporto del modulo dell'orologio per utilizzare la funzione di supporto.

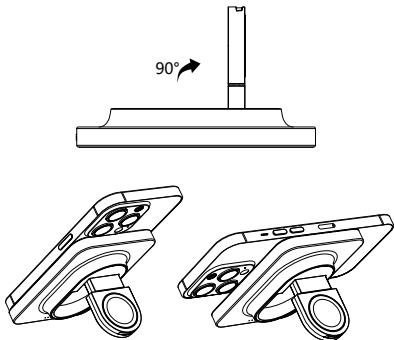

ATTENZIONE!

- Non scuotere vigorosamente, colpire o gettare il prodotto.
- Se il powerbank non viene utilizzato per lungo tempo, farlo caricare/scaricare una volta ogni tre mesi per garantire la durata del prodotto.
- Alcune custodie di telefoni possono bloccare la ricarica wireless
- Non posizionare altri materiali, come oggetti di metallo, magneti e schede a banda magnetica, tra il dispositivo mobile e il tappetino di ricarica wireless.
- Controllare la percentuale di carica della batteria del dispositivo mobile utilizzando l'icona di carica visualizzata sullo schermo del telefono.
- Quando il dispositivo mobile non è posizionato sull'area di ricarica in modo accurato, il dispositivo mobile potrebbe non caricarsi correttamente.
- Se si utilizza il caricabatterie wireless in aree con scarsa copertura di rete, si potrebbe perdere la ricezione di rete.
- Non esporre il dispositivo a fonti di umidità o calore.
- Questo non è un giocattolo e non è adatto a bambini di età inferiore ai 7 anni.
- Utilizzare solo accessori inclusi o certificati (cavi, caricabatterie) per utilizzare il dispositivo. Cavi o caricabatterie non sicuri possono compromettere la sicurezza del dispositivo.
- La ricarica wireless è più comoda, ma limitata dalla attuale tecnologia di ricarica wireless, la velocità di ricarica sarà più lenta rispetto alla ricarica cablata.
- Temperature elevate diminuiranno la velocità di ricarica e limiteranno la potenza, che è un fenomeno fisico per tutti i caricabatterie.
- Si consiglia di utilizzarlo al di sotto di 25°C per prestazioni migliori.
- Sia la custodia del telefono che la distanza tra telefono e caricabatterie influenzeranno la velocità di ricarica, che diminuisce con l'aumento della distanza.
- Conservare questo prodotto in un luogo fresco e asciutto.
- Non conservare questo prodotto in un ambiente ad alta temperatura o umidità. La temperatura operativa dovrebbe essere compresa tra 0°C e 40°C (32°F e 104°F).

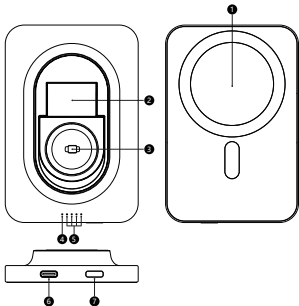

1. Magnetyczny obszar ładowania bezprzewodowego
2. Uchwyt modułu ładowania zegarka
3. Moduł ładowania zegarka (Zaprojektowany dla Apple iWatch®. Nie działa ze wszystkimi smartwatchami.)
4. Wskaźnik ładowania bezprzewodowego
5. Wskaźnik baterii
6. Wejście Type-C
7. Przycisk zasilania

DANE TECHNICZNE ŁADOWARKI PRZENOŚNEJ

Dane akumulatora	5000mAh/3.85V/19.25Wh
Wejście Type-C USB	5V/3A, 9V/2.2A, 12V/1.67A
Wyjście Type-C USB	5V/3A, 9V/2.2A, 12V/1.67A
Wejście bezprzewodowe	5W, 7.5W, 10W, 15W
Moduł zegarka wejście	5V/1.0A
Moduł zegarka wyjście	3W

ŁADOWANIE ŁADOWARKI BEZPRZEWODOWEJ

Przewodowe

- Podłącz dołączony kabel Typu-C do ładowarki elektrycznej. Wtyk USB podłączany jest do ładowarki, a wtyk Type-C podłączany jest do ładowarki bezprzewodowej.
- Po całkowitym naładowaniu odłącz ładowarkę przenośną. Urządzenie jest gotowe do użycia.

Ważne: Do ładowania ładowarki przenośnej używaj tylko akcesoriów dołączonych do ładowarki albo przetestowanych akcesoriów z certyfikatem. Użycie akcesoriów innych firm może wpłynąć na bezpieczeństwo użytkownika.

ŁADOWANIE URZĄDZENIA PRZENOŚNEGO ZA POMOCĄ ŁADOWARKI PRZENOŚNEJ

Przewodowe

- Podłącz kabel USB do portu USB ładowarki przenośnej, a drugi jego koniec do ładowanego urządzenia.
- Naładowanie urządzenia do poziomu 95% przez ładowarkę przenośną trwa około dwóch godzin.
- Po naładowaniu urządzenia należy doładować ładowarkę przenośną przed ponownym użyciem.

Ładowanie bezprzewodowe

- Upewnij się, że telefon obsługuje ładowanie bezprzewodowe.
- Włącz ładowarkę przenośną za pomocą przycisku włącz.
- Połóż urządzenie obsługujące ładowanie bezprzewodowe na powierzchni ładowania bezprzewodowego ładowarki przenośnej.
- Jeśli Twoje urządzenie obsługuje ładowanie MagSafe, magnesy w telefonie iOS i wewnątrz ładowarki połączą się ze sobą po umieszczeniu telefonu na urządzeniu. Ładowarka jest kompatybilna ze wszystkimi urządzeniami posiadającymi możliwość ładowania indukcyjnego, funkcja magnetyczna po prostu nie zadziała.

Dla lepszego doświadczenia ładowania, proszę używać adaptera z mocą powyżej 20W. Dla bardziej dokładnego wyświetlania wskaźnika naładowania baterii zaleca się przeprowadzenie dwóch cykli ładowania/rozładowania.

ŁADUJ SWÓJ ZEGAREK BEZPRZEWODOWO

Naciśnij przycisk zasilania i przymocuj zegarek do modułu zegarka, aby naładować zegarek.

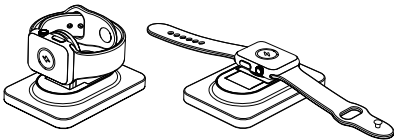

Odłączalny moduł zegarka można podłączyć do zasilania w celu niezależnego użytkowania.

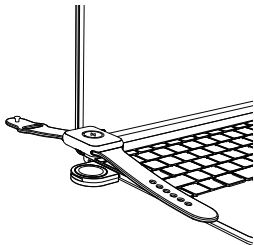
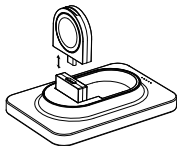

FUNKCJA STOJAKA NA TELEFON KOMÓRKOWY

Otwórz uchwyt modułu zegarka, aby skorzystać z funkcji stojaka.

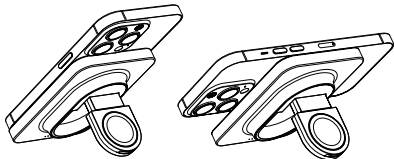
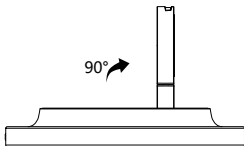

OSTRZEŻENIE!

- Unikaj energicznego wstrząsania, uderzania lub rzucania produktem.
- Kiedy ładowarka przenośna nie jest używana przez długi okres, doładowywij ją raz na trzy miesiące w celu wydłużenia żywotności urządzenia.
- Niektóre pokrowce na telefon mogą blokować ładowanie bezprzewodowe
- Nie umieszczaj innych materiałów, takich jak przedmioty metalowe, magnesy i karty z paskiem magnetycznym, między urządzeniem przenośnym a ładowarką bezprzewodową.
- Sprawdź procent naładowania akumulatora telefonu komórkowego, korzystając z ikony ładowania wyświetlanej na ekranie telefonu.
- Jeżeli urządzenie przenośne nie jest prawidłowo umieszczone na powierzchni ładowania, może ono nie ładować się prawidłowo.
- Jeżeli ładowarka bezprzewodowa jest używana w miejscach o słabym zasięgu sieci, można utracić zasięg sieci.
- Nie wystawiaj urządzenia na działanie wilgoci ani źródeł ciepła.
- To nie jest zabawka, nie nadaje się dla dzieci w wieku poniżej 7 lat.
- Używaj tylko dołączonych lub certyfikowanych akcesoriów (kable, ładowarki). Niebezpieczne kable lub ładowarki mogą wpłynąć na bezpieczeństwo użytkowania urządzenia.
- Ładowanie bezprzewodowe jest wygodniejsze, ale ograniczone przez obecną technologię ładowania bezprzewodowego, prędkość ładowania będzie wolniejsza niż w przypadku ładowania przewodowego.
- Wysokie temperatury zmniejszą prędkość ładowania i ograniczą moc, co jest zjawiskiem fizycznym dla wszystkich ładowarek.
- Zaleca się korzystanie z niego poniżej 25°C dla lepszej wydajności.
- Zarówno obudowa telefonu, jak i odległość między telefonem a ładowarką wpłyną na prędkość ładowania, która maleje wraz z wzrostem odległości.
- Przechowuj ten produkt w chłodnym, suchym miejscu.

EU Declaration of Conformity

ENGLISH

XD Connects B.V. hereby declares that this product is in compliance with the essential requirements and other relevant provisions of Directive 2014/53/EU.

The complete Declaration of Conformity can be found at www.xdconnects.com > search on item number.

DEUTSCH

XD Connects B.V. erklärt hiermit, dass dieses Produkt die wesentlichen Anforderungen und andere relevante Bestimmungen der Richtlinie 2014/53/EU erfüllt. Die vollständige Konformitätserklärung finden Sie unter www.xdconnects.com > suchen Sie nach der Artikelnummer.

ESPAÑOL

Por la presente, XD Connects B.V. declara que el presente producto satisface los requisitos esenciales y demás disposiciones relevantes de la Directiva 2014/53/EU.

La Declaración de conformidad completa puede consultarse en www.xdconnects.com > busque por la referencia.

FRANÇAIS

XD Connects B.V. déclare par la présente que ce produit est conforme aux exigences fondamentales et autres clauses pertinentes de la directive 2014/53/EU.

La Déclaration de conformité peut être consultée dans son intégralité sur www.xdconnects.com > rechercher le numéro de l'article.

ITALIANO

XD Connects B.V. dichiara che il prodotto è conforme ai requisiti essenziali e ad altre disposizioni pertinenti della direttiva 2014/53/EU.

La dichiarazione di conformità completa è disponibile all'indirizzo www.xdconnects.com > ricerca per numero di articolo.

NEDERLANDS

XD Connects B.V. verklaart hierbij dat dit product voldoet aan de essentiële vereisten en andere relevante voorschriften uit richtlijn 2014/53/EU.

De complete Verklaring van conformiteit is te vinden op www.xdconnects.com > waar u kunt zoeken op het itemnummer.

SVERIGE

XD Connects B.V. förklarar härmed att denna produkt är i överensstämmelse med de grundläggande kraven och andra relevanta bestämmelser i direktiv 2014/53/EU.

Den fullständiga försäkran om överensstämmelse finns på www.xdconnects.com > sök efter artikelnummer.

POLSKI

Firma XD Connects B.V. niniejszym deklaruje, że ten produkt jest zgodny z podstawowymi wymogami i innymi postanowieniami dyrektywy 2014/53/EU.

Pełną treść deklaracji zgodności można znaleźć w witrynie www.xdconnects.com, wyszukując numer artykułu.



XD Connects B.V.

Lange Kleiweg 6-28

2288 GK Rijswijk, The Netherlands

1F, iCentrum, Holt Street,

Birmingham, B7 4BP, England



Copyright© XD P322.83X